

I

**IMPORTANT**

Questo foglio di istruzioni deve essere conservato dal personale incaricato della successiva manutenzione ordinaria e straordinaria.

- Prima dell'installazione o della manutenzione disinserire sempre l'energia elettrica.
- Non superare mai il massimo dei Watts segnati all'interno dell'apparecchio.
- Non usare mai colle, grassi, lubrificanti, detersivi e vernici con componenti siliciche perché sono incompatibili con il policarbonato e ne provocano la rottura.
- La posizione corretta di installazione è come indicato nelle varie figure.
- L'articolo POLO 2/I non è protetto e non può essere usato all'esterno o in locali umidi.
- È assolutamente vietato coprire l'apparecchio durante il funzionamento.

**Art. POLO 2 - POLO 2/I**





**Istruzioni per il corretto montaggio.**

- Questo apparecchio può essere montato direttamente a parete o su una scatola ad incasso per frutti componibili (fig. 1).
- Svitare le tre viti (A) e rimuovere lo schermo (B) (fig. 2).
- Rimuovere la coppetta che copre il portalampada E 27 svitando le viti di fissaggio.
- Far passare il cavo di alimentazione dal gommino passafilo senza rimuoverlo.
- Collegare i conduttori ai terminali del portalampada facendoli prima passare separatamente nelle guaine protettive. Queste devono ricoprire i fili in tutta la loro lunghezza fino in prossimità del gommino.
- Fissare la base a parete utilizzando i due fori e sfondare (D) (Fig. 3).
- Posizionare nell'ordine la coppetta, il vetro e lo schermo.

**Versioni con interruttore e con lampada fluorescente**

- L'articolo POLO 2/I ad incandescenza è sprovvisto di coppetta copriportalampada.
- I conduttori di alimentazione devono essere collegati alla morsettiera a 3 poli **curando di infilarli separatamente nelle guaine protettive (se previste).**

Il filo di terra va connesso al morsetto contrassegnato con il simbolo ⊕.

POLO 2 1x75 W	IP 44		CLASSE II	
POLO 2 1x9 W - 2x9 W	IP 44		CLASSE I	
POLO 2/I 1x75 W - 1x9 W - 2x9 W	IP 40		CLASSE I	

GB

**IMPORTANT**

This instruction sheet must be kept by the servicing personnel in charge of future ordinary and extraordinary maintenance.

- Before attempting installation or maintenance switch off mains supply.
- Do not exceed the max wattage marked on the luminaire.
- Never use glue, greases, lubricant, degreasing, paints with silicone components. They are incompatible with polycarbonate and will cause cracks.
- Refer to the drawings for a correct installation of the luminaire.
- The POLO 2/I has no protection and therefore cannot be used in damp locations or for exterior lighting.
- Luminaire may not be covered while operating.

**Art. POLO 2 - POLO 2/I**

**Installation instructions**

- Unscrew the three screws (A) and remove the screen (B) (Fig. 2).
- Remove the glass.
- Remove the protection cap of the lampholder by unscrewing the fixing screws.
- Feed the live head through the grommet without removing latter.
- Connect the supply-leads to the terminal of the lampholder. The two heat-resistant sleeves must cover the individual supply-leads from the point of entry to the lampholder terminals.
- Fix the gallery to the wall using the two holes provided (D) (Fig. 3).
- Fix now the protection cap, the glass and the screen.

**Version with switch and fluorescent type**

- The POLO 2/I inc. version is not provided with the protection cap.
- The supply leads must be connected to the terminal block. Feed the live leads separately through the sleeves (when available). The earth supply-lead must be connected to the terminal marked with the earth symbol ⊕.





POLO 2 1x75 W	IP 44		CLASS II	
POLO 2 1x9 W - 2x9 W	IP 44		CLASS I	
POLO 2/I 1x75 W - 1x9 W - 2x9 W	IP 40		CLASS I	

Fig. 1

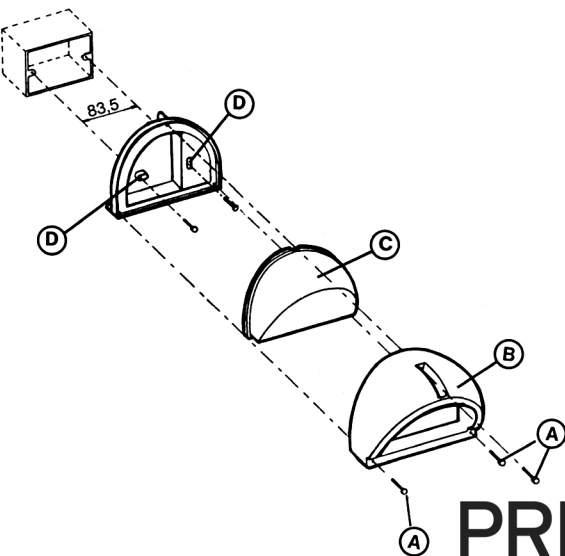

Fig. 2

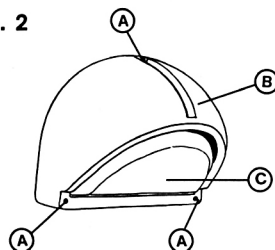
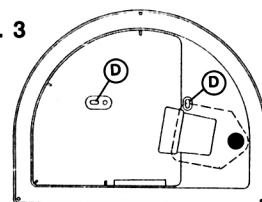

Fig. 3



**PRISMA®**

F

**IMPORTANT**

Ce feuillet d'instructions doit être conservé par le personnel de service chargé de la maintenance suivante, soit ordinaire qu'extraordinaire.

- Avant de procéder à l'installation ou à la manutention, couper le courant électrique.
- Ne jamais dépasser le wattage maximum reporté à l'intérieur de l'appareil.
- Ne jamais utiliser des colles, graisses, lubrifiants, détergents ou peintures aux silicones. Ils sont incompatibles avec le polycarbonate et ses éléments composites; le matériel pourrait se casser.
- Le positionnement et l'installation corrects sont reportés sur les dessins.
- L'article POLO 2/I n'est pas protégé; il ne peut donc être installé dans des locaux humides ou à l'extérieur.
- Il est formellement interdit de couvrir l'appareil pendant son fonctionnement.

**Art. POLO 2 - POLO 2/I**

**Instructions pour un montage correct**

- Montage en applique (Fig. 1).
- Dévisser les 3 vis (A) et enlever l'enveloppe (B) (Fig. 2).
- Enlever la verrine.
- Enlever le cache double isolation en dévissant les vis de fixation.
- Passer les fils d'alimentation à travers les gaines de protection; brancher les fils aux bornes de la douille, les gaines doivent protéger les fils à partir de leur point d'entrée jusqu'au domino.
- Fixer la monture au mur en utilisant les deux trous à défoncer (D) (Fig. 2).
- Remettre dans l'ordre le cache, la verrine et l'enveloppe.

**Version avec interrupteur et version fluo.**

- L'article POLO 2/I est dépourvu de cache-douille
- Les fils d'alimentation doivent être branchés au domino à trois bornes; passer les fils d'alimentation à travers les gaines (si disponibles). Le fil de mis-à-la-terre doit être branché à la borne centrale marquée avec le symbole ⊕.

POLO 2 1x75 W	IP 44		CLASS II	
POLO 2 1x9 W - 2x9 W	IP 44		CLASS I	
POLO 2/I 1x75 W - 1x9 W - 2x9 W	IP 40		CLASS I	

D

**WICHTIG!**

Diese Betriebsanleitung muß durch das Servicepersonal für weitere gewöhnliche und außergewöhnliche Wartungen aufbewahrt bleiben.

- Vor der Installation oder Wartung Strom ausschalten!
- Nie die auf dem Körper markierte Wattzahl überschreiten!
- Nie Klebstoffe, Fetten, Schmiermittel, Entfettungsmittel oder Farben auf Siliconbasis gebrauchen. Sie sind nicht mit Polycarbonat einzusetzen sonst besteht Bruchgefahr.
- Die korrekte Installation geht aus den Abbildungen hervor.
- Der Artikel POLO 2/I ist nicht geschützt; er darf deshalb nicht im Aussenbereich oder in Feuchträumen eingesetzt werden.
- Es ist ausdrücklich verboten, die Leuchte während des Betriebes abzudecken.





**Art. POLO 2 - POLO 2/I**

**Anweisungen für eine korrekte Installation.**

- Wandmontage.
- Die drei Stck. Schrauben (A) losschrauben und Abdeckung (B) entfernen (Fig. 2).
- Glas entfernen.
- Plastikkaschierung entfernen.
- Die stromversorgende Leitungen durch die Siliconschläuchen führen und an die Klammern anschließen; die Siliconschläuchen müßen die Leitungen vom Eintritt bis zu den Klammern schützen.
- Basis mit den 2 Stck. durchzustoßene Löchern (D) an die Wand befestigen.
- Plastikkaschierung, Glas und Abdeckung der Reihe nach wieder montieren.

**Leuchtstofflampenversion und Ausführung mit schalter**

- Der Artikel POLO 2/I (AGL) ist ohne Plastikkaschierung ausgerüstet.
- Die stromversorgende Leitungen, nachdem sie getrennt durch die Schläuchen (wenn vorhanden) geschoben worden sind, müßen an das Klemmenbrett à 3 Klemmen angeschlossen werden. Die Erdungsleitung muß an die zentrale mit ⊕ markierte Klemme angeschlossen werden.

POLO 2 1x75 W	IP 44		KLASSE II	
POLO 2 1x9 W - 2x9 W	IP 44		KLASSE I	
POLO 2/I 1x75 W - 1x9 W - 2x9 W	IP 40		KLASSE I	

(SK)

**DŮLEŽITÉ UPOZORNENIE !**

Pri montáži a údržbe je nutné dodržiavať priložený návod na montáž. Svietidlá a el. zariadenia bez privodnej šnúry, môže pripájať na rozvodnú elektrickú sieť iba osoba s kvalifikáciou podľa vyhlášky SÚBP 74/96 Zb., v súlade s platnými predpismi a normami STN.

- Pred montážou alebo údržbou vypnite elektrický prúd !
- Dodržujte max. hodnotu príkonu, resp. výkonu svetelného zdroja uvedenú na svietidle vo wattoch.
- Nikdy nepoužívajte lepidlá, tuky, odmasťovacie prostriedky alebo farby na silikónovom základe, ktoré v styku s plastovými časťami môžu spôsobiť ich poškodenie.
- Správna montáž je zobrazená na obrázkoch.
- Výrobok POLO 2/1 nie je chránený (IP40), preto sa nesmie používať vo vonkajšom prostredí alebo vo vlhkých priestoroch.
- **Je zakázané prikrývať svietidlo počas jeho prevádzky.**





**Výrobok POLO 2 - POLO 2/1**

**Návod na montáž (na stenu obr. 1)**

- Uvoľnite 3 skrutky (A) a odstráňte kryt (B) (obr. 2)
- Odstráňte sklo.
- Vodiče prevlečte cez ochranné hadičky, pripojte ich na svorky. Hadičky musia chrániť vodiče po celej dĺžke.
- Armatúru pripevnite na stenu cez 2 vopred vyvŕtané otvory (D).
- Namontujte sklo a kryt.

**Žiarivková verzia a prevedenie so spínačom**

- Výrobok POLO 2/1 (AGL) nie je vybavený plastovou podložkou.
- Vodiče prevlečte cez ochranné hadičky a pripojte na svorky. Uzemňovací vodič pripojte na svorku označenú ⊕.

POLO 2 1x75 W	IP 44 	Trieda II 	
POLO 2 1x9 W - 2x9 W	IP 44 	Trieda I	
POLO 2/1 1x75 W - 1x9W - 2x9W	IP 40	Trieda I	

(SLO)

**POMEMBNO**

**Obvezno hraniti navodila za osebe, katero bo opravljalo vzdrževalna dela.**

- Pred montažo ali vzdrževanjem obvezno izklopiti električno napajanje.
- Prekoračitev moči označene na notranji strani izdelka ni dovoljena.
- Uporaba silikonskih lepil, masti, mazil, detergentov ter barvil ni dovoljena. V stiku s polikarbonatom lahko povzročijo lom.
- Slike prikazujejo pravičen postopek montaže izdelka.
- Artikel POLO 2/1 ni za uporabo v odprtih in vlažnih prostorih, ker ni zaščiten proti vlagi.
- **Prepovedano je prekrivanje izdelka med delovanjem.**

**Art. POLO 2 – POLO 2/1**

**Navodila za montažo.**

- Izdelek je lahko privijačen direktno na steno ali na vgradno dozo, ki je že v steni (slika 1).
- Odvijemo tri vijake (A) in odstranimo masko (B) (slika 2).
- Odstranimo pokrov okova E 27, tako da odvijemo pritrdilne vijake.
- Pretaknemo napajalni kabel skozi uvodnico, ne da bi jo odstranili.
- Posamezne žice povežemo s poli na okovu tako, da jih najprej pretaknemo skozi zaščitne cevke. Le-te morajo prekrivati žice preko celotne dolžine, od okova do uvodnice.
- Privijačimo bazo na steno skozi luknje (D) (slika 3).
- Po vrstnem redu nazaj sestavimo artikel.

**Različica z stikalom in fluorescentno sijalko**

- Artikel POLO 2/1 z žarnico na žarilno nitko je brez pokrova okova.
- Napajalne žice morajo biti povezane na 3 polno priključno sponko, pri čemer je treba paziti, da se posamezne žice pretakne skozi zaščitne cevke.
- Ozemljitveni vod mora biti priključen na pol sponke, ki je označen z znakom za ozemljitev.





POLO 2 1x75 W	IP 44 	Trieda II 	
POLO 2 1x9 W - 2x9 W	IP 44 	Trieda I	
POLO 2/1 1x75 W - 1x9W - 2x9W	IP 40	Trieda I	

Fig. 1

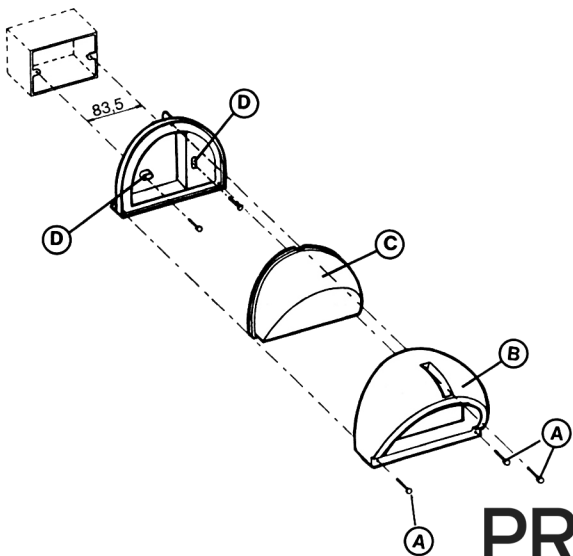

Fig. 2

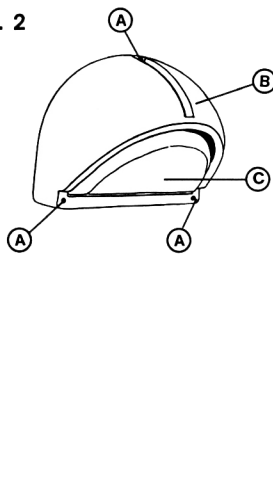
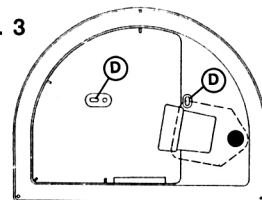

Fig. 3



**PRISMA®**